

NO SE ABRA
RIESGO DE CHOQUE ELÉCTRICO



PRECAUCIÓN: para disminuir el riesgo de choque eléctrico, no quite la cubierta, no hay piezas adentro que el usuario pueda reparar, deje todo el mantenimiento a los técnicos calificados.

ADVERTENCIA: para prevenir choque eléctrico o riesgo de incendios, no exponga este aparato a la lluvia o a la humedad. No arroje agua o cualquier otro líquido sobre o dentro de su unidad. Antes de utilizarlo lea todas las advertencias en la guía de operación.



Este símbolo tiene el propósito de alertar al usuario de la presencia de **VOLTAJE PELIGROSO** que no tiene aislamiento de la caja y que puede tener una magnitud suficiente para constituir riesgo de descarga eléctrica.



Este símbolo tiene el propósito de alertar al usuario de la presencia de instrucciones importantes sobre la operación y mantenimiento en la documentación que viene con el producto.



Prol. Parras No. 2001-1, Col. El Álamo, C.P. 45560,
Tlaquepaque, Jalisco, México. Tel. +52 (33) 3837 5470
Parque Industrial Santa Rosa



INTRODUCCIÓN K8301

El micrófono inalámbrico KRIEG modelo K8301, representa la suma de todas las nuevas tecnologías disponibles en la transmisión UHF de largo alcance, de hasta 80 metros.

Adopta la nueva tecnología "Digital Pilot" y "True Diversity", donde el micrófono tiene 30 grupos y cada grupo contiene 8 canales, además de 76 canales prefijados y hasta 560 Frecuencias para escoger.

La función de bloqueo, evita cambio de parámetros involuntarios por terceros, evitando problemas durante sus presentaciones.

Se pueden utilizar hasta 100 micrófonos al mismo tiempo sin interferencias entre ellos, gracias a su función TONE KEY.

Su doble función de Escaner, para frecuencias Libres o en Uso, le permite trabajar con la completa seguridad de no interferencias.

Ideal para eventos grandes en vivo!



ESPECIFICACIONES

K8301	
Comprehensive Performance	
Carrier Frequency:	UHF600-990MHz
Frequency Stabilization:	<±300ppm
Dynamic Range:	>90dB
Total Harmonic Distortion:	< 0.5%
Audio Output Level:	400 mV
Frequency Response:	40Hz ~15KHz ±3dB
Fixed Receiver	
Power Supply:	DC13.5V 800 mA
Consume Power:	6 W
Signal/Noise Ratio:	>90dB
Image & Spurious Rejection:	>100dB
Border upon channel Rejection:	>80dB
Receiving Sensitivity:	>17dBuV(SINAD=40dB)
Handheld Microphone	
Transmitter Power:	30mw(max)
Modulation Type:	FM
Max Deviation:	±40KHz
Spurious Emission:	More than 40dB (with Carrier)
Battery Voltage:	2x1.5V AA Battery
Continuous using:	7 Hours aprox.

guía
rápida de
inicio

K8301

C00372 REV. 1.1



Manual de usuario



PÓLIZA DE GARANTÍA

SENSEY ELECTRONICS S.A. DE C.V. garantiza este producto por un periodo de 6 (seis) meses en todas sus partes y mano de obra contra cualquier defecto de fabricación y funcionamiento a partir de la fecha de compra bajo las siguientes condiciones:

- Cualquier defecto de fabricación que aparezca dentro del periodo de garantía deberá ser manifestado de inmediato a **SENSEY ELECTRONICS S.A. DE C.V.** para que en su horario de servicio haga los ajustes y reparaciones necesarias.
- SENSEY ELECTRONICS S.A. DE C.V.** se compromete a reparar o cambiar el producto a elección de **SENSEY ELECTRONICS S.A. DE C.V.** así como las piezas y componentes defectuosos del mismo sin ningún cargo para el consumidor, incluyendo los gastos derivados por fletes y transporte.
- El tiempo de reparación en ningún caso podrá ser mayor de 30 días a partir de la recepción del producto por parte de **SENSEY ELECTRONICS S.A. DE C.V.**
- Para hacer efectiva esta garantía es suficiente la presentación de esta póliza o la factura de compra. En caso de pérdida de esta garantía el distribuidor podrá reponerla por una nueva con la presentación de la factura.
- El aparato deberá ser entregado junto con esta póliza en nuestro centro de recepción ubicado en: Prol. Parras No. 2001-1, Col. El Álamo, Tlaquepaque, Jalisco, C.P. 45560. En caso de que alguno de nuestros productos requiera servicio y se encuentre fuera de la ciudad de Guadalajara, Jalisco, la garantía se hará efectiva en la casa comercial donde se adquirió.

Esta garantía no es válida en los siguientes casos:

- Cuando el aparato ha sido utilizado en condiciones distintas a las normales.
- Cuando NO ha sido operado de acuerdo con el instructivo.
- Cuando ha sufrido deterioro por causas atribuibles al consumidor.
- Cuando el producto ha tratado de ser reparado por personas ajenas a **SENSEY ELECTRONICS S.A. DE C.V.**

Datos indispensables para Garantía o Reparación:

•Nombre	•Fax
•Dirección	•E-mail
•Caloría	•Datos de Facturación
•C.P.	•Modelo
•Ciudad	•Falla aparente:
•Estado	•Describalo de una manera completa
•Teléfono	•Copia de comprobante de compra



QUE HACER

En caso de GARANTÍA

- Su equipo está amparado por una garantía global.
- Utilice de preferencia los empaques originales que garantizan la integridad de su valiosa inversión, durante el transporte. Daños inherentes al transporte deberán ser reclamados a la fletadora por el remitente.
 - Presente su equipo y el comprobante de pago con el distribuidor donde lo adquirió para solicitar su garantía o si lo prefiere envíe su equipo con flete por cobrar a la siguiente dirección: Sensey Electronics S.A. de C.V. Prol. Parras 2001-1, Col. El Álamo, C.P. 45560, Tlaquepaque, Jalisco, México.
 - Incluya la información que se presenta en la parte inferior de esta hoja.
 - Una vez recibido su equipo, se le informará al teléfono o e-mail proporcionados.
 - En un plazo máximo de 30 días (normalmente 7 días) a partir de la fecha de confirmación de recibo, la reparación deberá estar realizada.
 - Se reenviará su equipo con flete pagado a la dirección proporcionada por usted.

REPARACIÓN

- Aun cuando su equipo esté fuera de periodo de garantía, cuenta con servicio técnico de por vida.
- Utilice de preferencia los empaques originales que garantizan la integridad de su valiosa inversión durante el transporte. Daños inherentes al transporte deberán ser reclamados a la fletadora por el remitente.
 - Presente su equipo y el comprobante de compra con el distribuidor donde lo adquirió para solicitar su reparación o si lo prefiere envíe su equipo con flete pagado a la siguiente dirección: Sensey Electronics S.A. de C.V. Prol. Parras 2001-1, Col. El Álamo, C.P. 45560, Tlaquepaque, Jalisco, México.
 - IMPORTANTE:** Los paquetes que no tengan el flete pagado, no se recibirán
 - Incluya la información que se presenta en la parte inferior de esta hoja
 - Una vez recibido su equipo, se le informará al teléfono o e-mail proporcionados.
 - Una vez diagnosticada la falla se le informará el presupuesto de las relaciones necesarias. Su autorización es indispensable para proceder con la reparación.
 - En un plazo máximo de 30 días (normalmente 7 días) a partir de la fecha de aprobación de presupuesto, la reparación deberá estar realizada.
 - Se facturará el costo de la reparación incluyendo el flete de reenvío y se requerirá el comprobante de pago. La factura reflejará los datos proporcionados.
 - Se reenviará su equipo con flete pagado a la dirección proporcionada por usted.

Accese a nuestra página www.krieg.mx donde podrá imprimir estos datos en línea para garantía y reparaciones.

DATOS DE LA CASA COMERCIAL
Nombre
Dirección
Fecha de venta:
Modelo:
Sello:

ATENCIÓN AL CLIENTE

Para conocer más acerca de su equipo, visite nuestra página www.krieg.mx
Para cualquier sugerencia, consulta o comentario llame al (33) 3837 5470 en la ciudad de Tlaquepaque, Jalisco;
o escribanos a contacto@sensey.com.mx

r RECEPTOR O BASE

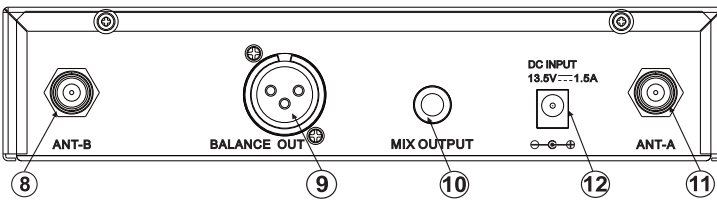
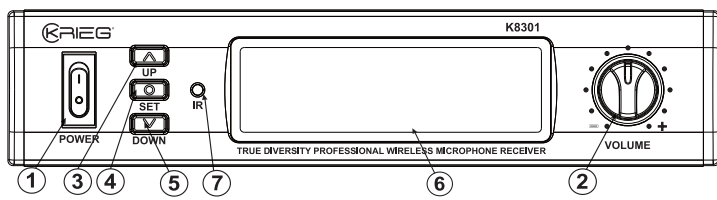

1- Power: INTERRUPTOR DE ENCENDIDO – Enciende y apaga el equipo. Al encenderlo, asegúrese de que todos los dispositivos de entrada estén conectados para evitar daños a sus equipos.

2. Volumen: Ajusta el nivel de salida de audio del receptor.

3, 4, 5. SET, UP, DOWN: Estos botones le permitirán navegar a través de la pantalla.

6. LCD: Esta pantalla ayuda a configurar los equipos y monitorear el estado de los mismos.

7. IR: Este led infrarrojo permite hacer la sincronización entre el receptor (base) y transmisor (micrófono).

Antena: Dos, para asegurar máxima recepción.

8, 11. Conector entrada de antena tipo BNC: Dos, asegúrese de conectar las 2 antenas siempre.

9. Salida balanceada tipo XLR para conectar a la entrada de una mezcladora profesional.

10. Salida no balanceada tipo plug 1/4" Salida independiente de audio para conector 6.3mm, no balanceada, de propósito general.

12. Alimentación 13.5 VDC
Conecte el adaptador alterna / corriente continua que acompaña a su equipo. Le recomendamos no utilizar de otro tipo.

p PANTALLA LCD DEL RECEPTOR O BASE

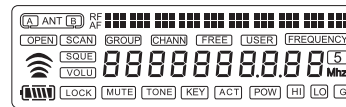

Cuando enciende el receptor (base), la pantalla de LCD mostrará todos los caracteres por un instante y entonces estará listo para trabajar.

RF: Indica la señal de radio frecuencia. Una señal fuerte de recepción tendrá más cuadros.

AF: Indica la señal de audio, una señal de audio potente, tendrá más cuadros.

Ant: Indica la antena que está recibiendo la señal de radio frecuencia.

IR: Este signo aparece cuando está listo para hacer la sincronización entre receptor y transmisor, vía puerto Infrarrojo.

Open: Indica que la base está desbloqueada, permitiendo modificar cualquier parámetro.

Lock: Indica que la base está bloqueada y que no se puede modificar parámetros.

Group: Indica el grupo de trabajo. Hasta 30.

Chann: Indica el canal de trabajo, hasta 76, cuando NO trabaje con GRUPOS. Podrá ver en la pantalla, que *GROUP* muestra --, o sea, no hay grupos. Si activa la función *GROUP*, tendrá hasta 8 canales por grupo para escoger.

Mute: Indica que el micrófono de mano (transmisor) está en estado mudo o se encuentra apagado.

Tone/Key: Indica que el modo de *digital pilot*, está activado. Se recomienda no apagar esta función.

Pow/Low/Hi: Indica la potencia de transmisión (*POW*), *Low* (baja) / *Hi* (alta).

Batería: Indica el estado de la batería del transmisor.

m MICRÓFONO DE MANO, TRANSMISOR

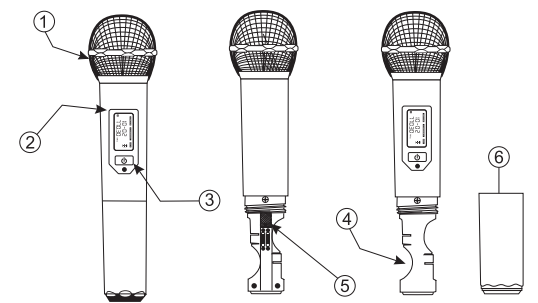

1. Malla de protección de la capsula.
2. Pantalla LCD, indica el estado de trabajo del micrófono.
3. Botón *On / Off*: Si presiona una vez este botón encenderá la unidad de mano (transmisor) activando la pantalla LCD. Una vez encendido el micrófono, cada vez que pulse el interruptor, se activará o desactivará la función *Mute* (aparece en pantalla *mute*) y no se escuchará el micrófono; si mantiene presionado este interruptor por unos segundos se apagará la unidad de mano totalmente, apareciendo en la pantalla "*OFF*".
4. Contenedor de pilas: Usa 2 pilas de 1.5V "AA".
5. IR: Este led infrarrojo permite hacer la sincronización entre el receptor (base) y transmisor (micrófono). Retire la cubierta de baterías cada vez que requiera sincronizar base y micrófono.
6. Cubierta de baterías.

p PANTALLA LCD DEL MICRÓFONO DE MANO O TRANSMISOR.

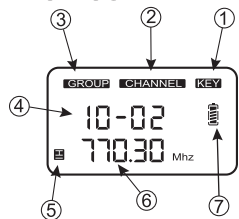

1. **Key:** Indica que "function pilot" está activa.
2. **Channel:** Indica el canal de trabajo.
3. **Group:** Indica el grupo de trabajo.
4. **Hi:** Modo de transmisión de potencia alta o baja (Lo).
5. **10-02:** Indica grupo 10 y el canal 2.
6. **770.30** Indica la frecuencia de trabajo en MHz.
7. **Batería:** Indica el estado de la batería del transmisor.

m MODO DE OPERACIÓN

- 1- Conecte las antenas y ajústelas, de manera perpendicular con el receptor, ver dibujo.
- 2- Conecte la salida a un mezclador de acuerdo a sus necesidades.
- 3- Encienda el receptor (base) y transmisor (micrófono). La

pantalla LCD se iluminará en ambos equipos.
4- La pantalla de la Base, mostrará la función *MUTE* para dos casos distintos: Cuando el micrófono de mano previamente sincronizado, ha sido puesto en modo *Mute* y para cuando no se ha realizado la sincronización entre el receptor (base) y transmisor (micrófono).
5- Sincronización: Mantenga presionado el botón *SET* del receptor (Base) hasta que aparezca en la pantalla "*OPEN*", mantenga presionado nuevamente el botón *SET* hasta que aparezca en pantalla el icono de IR.
6- Acerque el micrófono a la base, de manera que los IR estén de frente, ver dibujo. No olvide retirar la cubierta de baterías.

ajuste de parámetros

1. Pantalla inicio: La pantalla mostrará la función *MUTE* de manera intermitente. Mantenga presionado el botón *SET* del receptor hasta que aparezca en la pantalla *OPEN*. Una vez desbloqueada la unidad, pulse *SET* para escoger la función que quiera modificar, tantas veces lo requiera. La función que esté lista a ser modificada, estará en modo intermitente. Asegúrese que sea la función que quiere modificar.



2. Elija el canal, sin Grupos, hasta 76: En la pantalla estará de manera intermitente "*CHANN*" pero *GROUP* no mostrará nada. Aquí podrá seleccionar el canal de frecuencia prefijado con la ayuda de los botones *UP* y *DOWN*. Espere unos segundos para que su elección quede fija.

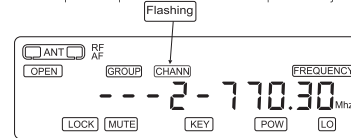

3. Elija el Grupo: El grupo "*GROUP*" aparece intermitente. Presione el botón *UP* o *DOWN* para seleccionar el grupo. Existen 30 grupos.



4. Elija el canal dentro de un Grupo: Presione *SET* para que "*CHANN*" esté intermitente y verá en *GROUP*, el grupo que esté en uso. Seleccione uno de los 8 diferentes canales presionando los botones *UP* o *DOWN*.

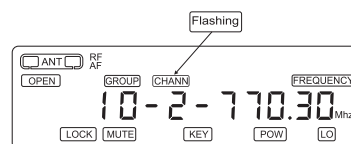

5. Ajustar potencia en transmisor (micrófono): Presione el botón *SET* hasta que "*POW*" este intermitente. Presione los botones *UP* o *DOWN* para ajustar la potencia del transmisor, "*HI*" significa alta potencia (es conveniente usar alta potencia cuando el transmisor este a una distancia mayor a 15 metros con respecto a la base, en este caso la duración de las baterías será menor a 5 horas aproximadamente) y "*LO*" baja potencia (use esta opción cuando la distancia no sea mayor a 15 metros con respecto al receptor. Con esto brinda a su batería una mayor duración, de 7 horas aproximadamente).

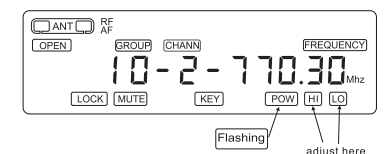

6. Otras Frecuencia: En este caso no se utilizan los canales prefijados, es decir se puede ajustar la frecuencia con pasos de 50 KHz. Use los botones *UP* o *DOWN* para modificar el valor de los dígitos que estén intermitentes (pantalla). Tiene hasta 560 para elegir.

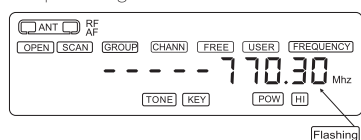

En caso de necesitar un ajuste mayor a 50 KHz presione de nuevo *SET* para obtener pasos de 1 MHz, use botones *UP* o *DOWN* para modificar el valor los dígitos que ahora estén intermitentes (pantalla).

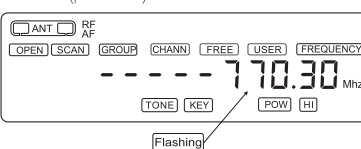

7. Función Escaner:

A) Escanear Frecuencias en uso: Presione *SET* hasta lograr que "*SCAN*" y "*USER*" estén intermitentes. Después presione *UP* / *DOWN* que iniciará la búsqueda automáticamente de las frecuencias en uso. De esta manera podrá seleccionar una frecuencia diferente a las que estén en uso, para evitar interferencias. La búsqueda se detendrá cada vez que encuentre una Frecuencia en uso y deberá reactivar la búsqueda nuevamente presionando *SET*.

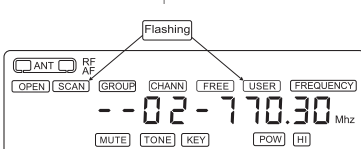

B) Escanear frecuencias disponibles: Presione *SET* hasta lograr que "*SCAN*" y "*FREE*" estén intermitentes. Después presione *UP* / *DOWN* que iniciará la búsqueda automáticamente de las frecuencias Libres. La búsqueda se detendrá cada vez que encuentre una Frecuencia Libre y deberá reactivar la búsqueda nuevamente presionando *SET*.

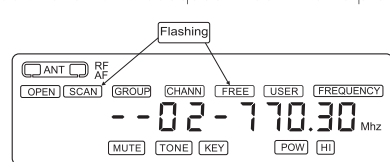

8. Función PILOT TONE: Presione *SET* hasta lograr que "*TONE*" este intermitente. Presione los botones *UP* / *DOWN* para activar o desactivar la función. Cuando aparece la palabra "*KEY*" indica que esta función está activa; NO SE RECOMIENDA DESACTIVAR ESTA FUNCION; esta función permite al receptor identificar la señal de radio deseada por medio de un *TONO* generado desde el transmisor (Portadora), que es enviado junto con la señal de audio (Moduladora). El receptor activa la salida de audio, solo cuando capta dicho *TONO* ó "*TONE KEY*". Esto evita la posibilidad de ruido audible del sistema inalámbrico cuando se pierde la señal del transmisor. Además cuando el *TONE KEY* está funcionando correctamente ayuda a eliminar los sonidos "*pop*" cuando el transmisor es encendido o apagado.

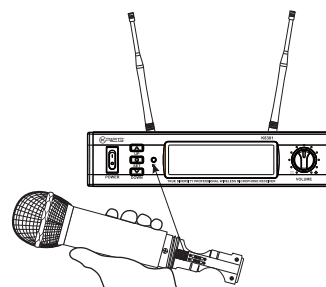
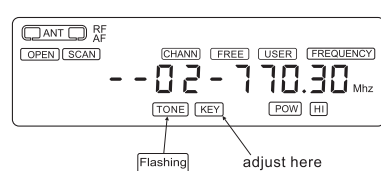

Evite sostener el micrófono de la parte inferior del micrófono, que es donde se encuentra la antena interna.

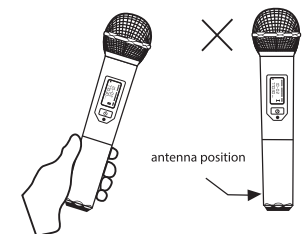

Nunca use 2 micrófonos juntos. La distancia mínima debiera ser de 15 cm.

r RECOMENDACIONES

Sujete el micrófono de la siguiente manera, para evitar bloquear la antena y lograr la mejor calidad de transmisión.

